

SGABELLI E PIATTAFORME



PROVENIENZA DI FABBRICAZIONE

Prodotto realizzato interamente in Italia negli stabilimenti di Frigerio Carpenterie Spa



Prodotto realizzato interamente in Italia commercializzato da Frigerio Carpenterie Spa sulla base di collaborazione partner



Prodotto di importazione estera commercializzato da Frigerio Carpenterie Spa



AREA MERCEOLOGICA

Prodotto domestico per uso hobbistico testato con carichi fino a 2250N e per 10.000 cicli di fatica



Prodotto professionale per uso intensivo testato con carichi fino a 2700N e per 50.000 cicli di fatica



ASSICURAZIONE CIVILE

Assicurazione civile per danni a cose e persone fino a € 3.000.000 dovuti a difetti di produzione



GARANZIA PRODOTTO

Garanzia prodotto fino a 2 anni sui difetti di produzione



Garanzia prodotto fino a 10 anni sui difetti di produzione

NORMATIVE DI RIFERIMENTO

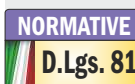

Normativa Italiana
Decreto Legislativo n° 81 del 9 aprile 2008 differenziata per tipologia prodotto

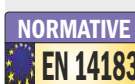

Normativa Europea
UNI EN 14183:2004
Sgabelli a gradini

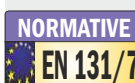

Normativa Europea
UNI EN 131-7:2013
Scale a palchetto anti-ribaltamento

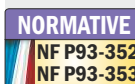

Normativa Francese
EN 353-1:2002
Scale a palchetto anti-ribaltamento

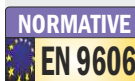

Normativa Europea
Prove di qualificazione dei saldatori
EN ISO 9606-1:2017 - EN ISO 9606-2:2006

I prodotti possono non essere assoggettati a tutti i marchi sovraesposti

INDICE

SGABELLI AD USO HOBBISTICO

Art. WR	Pag. 60
Art. WK	Pag. 61
Art. 6030	Pag. 61

PIATTAFORME AD USO HOBBISTICO

Art. BC	Pag. 60
---------	---------

SGABELLI PROFESSIONALI

Art. WT	Pag. 62
Art. WZ	Pag. 63
Art. 6033	Pag. 64
Art. 6017	Pag. 65
Art. 6027	Pag. 66
Art. 6029	Pag. 67
Art. 1990	Pag. 68
Art. EDIL150	Pag. 74

PIATTAFORME PROFESSIONALI

Art. BZ	Pag. 70
Art. FZ	Pag. 71
Art. TZ	Pag. 72

ASSOCIAZIONI DI CATEGORIA



Da
60
anni



TÜV SUD
Product
Service



ENTI DI CERTIFICAZIONE

Politecnico di Milano



Laboratorio di prove tecniche
e consulenza industriale

Sgabello ad uso hobbistico



GARANZIA
2 anni

PORTATA
150 kg

Pieghevole con gradini a scomparsa in acciaio

Cod. **WR**

- ★ Sgabello pieghevole con gradini a scomparsa
- ★ Costruito in acciaio verniciato con polveri epossidiche
- ★ Ampi gradini in acciaio con zigrinatura anti-scivolo
- ★ Piedini in materiale sintetico anti-sdrucchiolo
- ★ Imballato in plastica trasparente

Sgabelli e Piattaforme

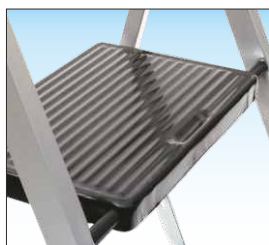

Art. WR con ampi gradini in acciaio verniciato con profonda zigrinatura anti-scivolo

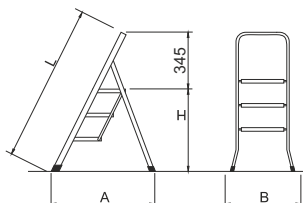

art. SCA WR/02

Codice Articolo	Gradini totali n°	Altezza		Lunghezza chiusa L mt.	Larghezza sgabello B mt.		Scartamento al suolo A mt.	Peso kg.	Prezzo WR Euro
		H mt.	Altezza di lavoro H + 2mt mt.						
SCA WR/2	2	0,47	2,47	0,85	0,47	0,56	3,7		
SCA WR/3	3	0,69	2,69	1,10	0,47	0,65	5,3		
SCA WR/4	4	0,91	2,91	1,35	0,47	0,82	6,7		

Piattaforma ad uso hobbistico



GARANZIA
2 anni

PORTATA
120 kg

NORMA
D.Lgs. n°81
piattaforme

In alluminio a doppia salita ripiegabile

Cod. **BC**

- ★ Realizzato in alluminio anodizzato anti-macchia
- ★ Piattaforma larga 30 cm. con superficie anti-scivolo
- ★ Gradino profondo 40 mm.
- ★ Ripiegabile con cerniere in acciaio verniciato e blocco di sicurezza
- ★ Art. SCA BC/03R dotato di n°4 gambe telescopiche ad altezza regolabile per adattamento a pendenze o dislivelli
- ★ Piedini in materiale sintetico anti-sdrucchiolo
- ★ Imballato in plastica trasparente
- ★ Libretto e norme d'uso



Gradino 40 mm. con nervature anti-urto



Gancio anti-chiusura in acciaio verniciato



art. SCA BC/02

art. SCA BC/03R

Ogni piede ad altezza regolabile con sfilo telescopico

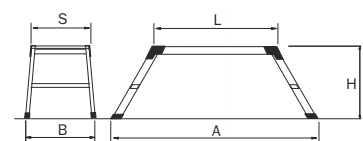

Articolo	Gradini piattaforma compresa n°	Altezza		Dimensioni piattaforma L x S cm.	Larghezza B mt.	Scartamento al suolo A mt.	Peso kg.	Prezzo Euro
		H mt.	Altezza di lavoro piano + 2mt mt.					
SCA BC/02	2	0,50	2,50	89 x 30	0,41	1,12	3,7	
SCA BC/03R	2	0,62 - 0,91	2,62 - 2,91	93 x 30	0,43 - 0,49	1,33 - 1,51	5,7	

Sgabello ad uso hobbistico



GARANZIA
2 anni

PORTATA
150 kg



Pieghevole con gradini a scomparsa

Cod. WK

- ★ Sgabello pieghevole con gradini a scomparsa
- ★ Costruito in acciaio verniciato con polveri epossidiche
- ★ Ampi gradini in acciaio ricoperti in gomma anti-scivolo
- ★ Dotato di para-ginocchia alto 36 cm. ricoperto in gomma morbida utile anche come schienale quando seduti
- ★ Piedini in materiale sintetico anti-sdrucchiolo
- ★ Imballato in termoretraibile trasparente
- ★ Libretto e norme d'uso



Ampi gradini con chiusura a scomparsa in acciaio verniciato ricoperti in gomma

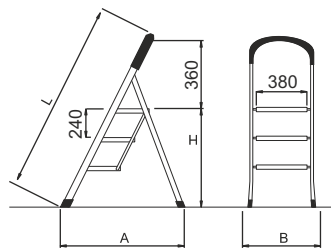

Sgabelli e Piattaforme

Codice Articolo	Gradini totali n°	Altezza		Lunghezza chiusa L mt.	Larghezza sgabello B mt.	Scartamento al suolo		Peso kg.	Prezzo Euro
		H mt.	Altezza di lavoro H + 2mt mt.			A mt.	A mt.		
SCA WK/02	2	0,47	2,47	0,94	0,47	0,49	4,2		
SCA WK/03	3	0,71	2,71	1,21	0,47	0,65	6,0		
SCA WK/04	4	0,94	2,94	1,46	0,47	0,81	8,0		

Sgabello ad uso hobbistico



GARANZIA
2 anni

PORTATA
150 kg



Pieghevole a doppia salita con barre distanziatrici

Cod. 6030

- ★ Costruito in alluminio anodizzato anti-macchia
- ★ Gradino profondo mm. 80 anti-scivolo
- ★ Rifiniture dei particolari e tappi anti-graffio
- ★ Cerniera in acciaio verniciato nero
- ★ Barre distanziatrici automatiche di sicurezza anti-apertura e anti-chiusura realizzate in acciaio verniciato nero
- ★ Base rinforzata non nervature anti-urto in acciaio zincato
- ★ Piedini in gomma con superficie anti-sdrucchiolo
- ★ Imballato in termoretraibile trasparente
- ★ Libretto e norme d'uso



Ripiano terminale cm. 18 x 33 con cerniera in acciaio zincato



Gradino piano profondo mm. 80 con zigrinatura anti-scivolo

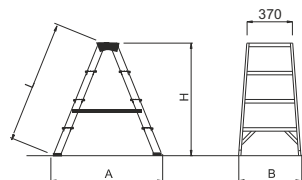

Costruito in alluminio anodizzato che non sporca le mani

Profilo maggiorato alto 50 mm.

Barre di sicurezza automatiche in acciaio verniciato

Base anti-urto rinforzata con nervature in acciaio zincato



Codice Articolo	Gradini ripiano compreso n°	Altezza		Lunghezza L mt.	Larghezza sgabello B mt.	Scartamento al suolo		Peso kg.	Prezzo Euro
		H mt.	Altezza di lavoro ripiano + 2mt mt.			A mt.	A mt.		
SCA 6030/02	2	0,37	2,37	0,42	0,37	0,40	1,6		
SCA 6030/03	3	0,59	2,59	0,65	0,40	0,56	2,5		
SCA 6030/04	4	0,81	2,81	0,88	0,42	0,72	3,4		

Sgabello professionale

Anodizzato con gradini a scomparsa e parapetto ribaltabile

Cod. WT

- ★ Costruito in alluminio anodizzato anti-macchia
- ★ Ampi gradini a scomparsa profondi 205 mm. con superficie in robusto profilato d'alluminio zigrinato e bande in gomma anti-scivolo
- ★ Parapetto in alluminio ribaltabile alto 55 cm. con maniglia di bloccaggio e sbloccaggio rapido
- ★ Dotato di rotelle di scorrimento ai piedi del cavalletto per lo spostamento dello sgabello a carriola
- ★ Piedini in materiale sintetico anti-sdrucchiolo
- ★ Dotato di elementi di rinforzo base anti-urto
- ★ Imballo in scatola di cartone rifinito bianco con locandina di presentazione
- ★ Libretto e norme d'uso

Sgabello professionale in alluminio, molto solido e robusto, dotato di piccolo parapetto ribaltabile, ideale per raggiungere comodamente altezze in locali d'interni, garantisce sempre un pratico e svariato utilizzo. Con i gradini a scomparsa e le rotelle di scorrimento è facile da spostare e riposto occupa minimo ingombro.

GARANZIA
2 anni

PORTATA
150 kg



In foto articolo SCA WT/03



Minimo ingombro con gradini a scomparsa occupa poco spazio



Parapetto d'alluminio ribaltabile alto 55 cm con maniglia di blocco e sblocco rapido



Barra distanziatrice ad apertura automatica e robusti gradini anti-scivolo profondi 20 cm.

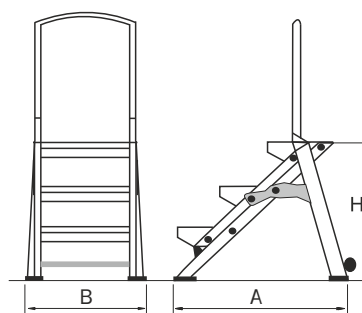

Costruito in alluminio anodizzato che non sporca le mani

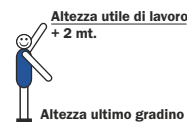

Codice Articolo	Gradini totali n°	Normative tipo	Altezza H mt.	Altezza di lavoro H + 2mt mt.	Scartamento al suolo A mt.	Larghezza sgabello B mt.	Dimensioni trasporto mt.	Peso kg.	Prezzo
									Euro
SCA WT/02	2	EN 14183	0,44	2,44	0,54	0,54	78 x 54 x 14	6,8	
SCA WT/03	3	EN 14183	0,66	2,66	0,83	0,56	109 x 56 x 14	9,5	
SCA WT/04	4	EN 14183	0,88	2,88	1,12	0,58	139 x 58 x 14	11,6	
SCA WT/05	5	D.Lgs.n°81	1,10	3,10	1,41	0,60	169 x 61 x 14	14,0	

Sgabello professionale

Pieghevole con piattaforma in alluminio e parapetto richiudibile ad aggancio rapido

Cod. WZ

- ★ Gradini in lega leggera indeformabili con superficie anti-scivolo: **profondità 200 mm.**
- ★ Ampia piattaforma di arrivo con superficie anti-scivolo: **profondità 420 mm.**
- ★ Montanti in tubo rettangolare con angoli arrotondati anti-graffio
- ★ Comoda inclinazione di salita a 50° che consente una salita e discesa in posizione frontale
- ★ N°2 ruote per la movimentazione tipo «carriola» sia quando a aperto che quando richiuso
- ★ Parapetto ribaltabile per un comodo appoggio delle ginocchia ad altezza 69 cm.
- ★ Piedini in materiale sintetico anti-scivolo
- ★ Anno di produzione e marchio produttore
- ★ libretto e norme d'uso

GARANZIA	PORTATA	ASSICURAZIONE PRODOTTO
10 anni	150 kg	3.000.000 Danni a cose e persone



Grande piattaforma di lavoro realizzata 100% in alluminio anti-ruggine di dimensioni mm. 410 x 420



Spostamento a carriola con ruote Ø 80 mm in plastica rinforzata

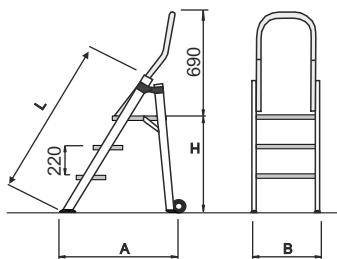

Sgabello con larghezza maggiorata 54 cm.



Parapetto realizzato con tubo Ø 32 mm. in alluminio ribaltabile ad aggancio rapido



Gradino piano profondo 200 mm.



Cerniere realizzate in robusto profilo di alluminio anti-ruggine



Sgabello richiudibile per la rimessa a magazzino



100%
MADE IN FRIGERIO
PRODUCT

IN CONFORMITÀ
NORMA
EN 14183

In foto articolo SCA WZ/03

Codice Articolo	Altezza piattaforma H mt.	Altezza di lavoro piano + 2mt mt.	Lunghezza L mt.	Larghezza sgabello B mt.	Scartamento al suolo A mt.	Dimensioni trasporto A mt.	Peso kg.	Prezzo Euro
SCA WZ/03	0,69	2,69	1,25	0,55	1,15	1,27 x 0,55 x 0,48	11,0	

Sgabello professionale

Pieghevole a doppia salita

Cod. 6033

- ★ Sgabello pieghevole in alluminio a doppia salita
- ★ Gradino anti-scivolo profondo mm. 83 unito al montante mediante robusta saldatura ad angolo nascosta alla vista
- ★ Montante scatolato a doppia anima mm. 80 x 23
- ★ Ripiano in alluminio da mm. 200 x 300
- ★ Barre distanziatrici automatiche di sicurezza anti-apertura e anti-chiusura realizzate in alluminio anti-ruggine
- ★ Rinforzi inferiori per irrigidimento base
- ★ Piedini maggiorati con superficie anti-sdrucchiolo
- ★ Anno di produzione e marchio del produttore
- ★ Libretto e norme d'uso
- ★ Imballo in robusto LPDE riciclabile 

Indicato per lavorare in ambienti industriali che richiedono un sostegno molto stabile e sicuro in ogni condizione di impiego e che consente spostamenti pratici e veloci.

GARANZIA
10 anni

PORTATA
150 kg

ASSICURAZIONE
PRODOTTO
Danni a cose e persone
3.000.000



In foto articolo SCA 6033/04



Finitura terminale piatta con cerniera in acciaio crea un ripiano mm 200 x 300

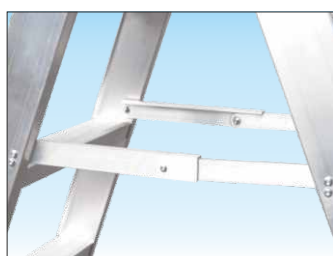

Barre distanziatrici automatiche in alluminio anti-apertura e anti-chiusura



Gradino antiscivolo profondo 83 mm. accoppiato al montante con robusta saldatura ad angolo nascosta vista

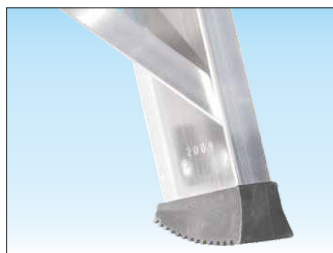

Base rinforzata con nervature anti-urto in alluminio e piedi in gomma certificata con innesto anti-distacco



articolo
SCA 6033/03

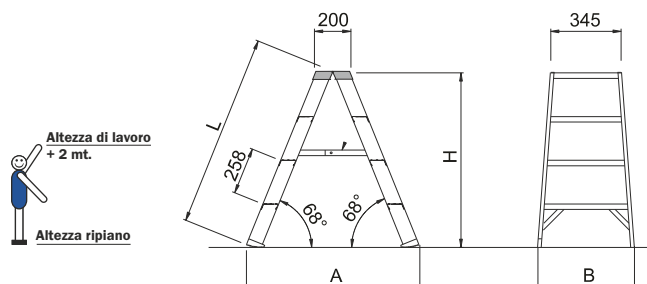

Codice Articolo	Gradini ripiano compreso n°	Lunghezza L mt.	Altezza ripiano H mt.	Altezza di lavoro ripiano + 2mt mt.	Larghezza sgabello B mt.	Scartamento al suolo		Peso kg.	Prezzo Euro
						A mt.	B mt.		
SCA 6033/02	2x2	0,55	0,48	2,48	0,46	0,58	4,4		
SCA 6033/03	2x3	0,80	0,72	2,72	0,49	0,78	6,2		
SCA 6033/04	2x4	1,06	0,96	2,96	0,53	0,97	7,7		

Sgabello professionale

**Pieghevole con piattaforma
in nylon rinforzato**

Cod. 6017

- ★ Sgabello pieghevole con piattaforma in nylon
- ★ Gradino anti-scivolo profondo mm. 83 unito al montante mediante robusta saldatura ad angolo nascosta alla vista
- ★ Montante scatolato a doppia anima mm. 80 x 23
- ★ Piattaforma in poliuretano rinforzato da mm. 260 x 290 con biella automatica di sicurezza anti-chiusura
- ★ Rinforzi inferiori per irrigidimento base
- ★ Piedini maggiorati con superficie anti-sdruciuolo
- ★ Anno di produzione e marchio del produttore
- ★ Libretto e norme d'uso
- ★ Imballo in robusto termoretraibile riciclabile 

Pratico e funzionale, appositamente studiato per la gestione delle scaffalature all'interno di magazzini industriali.

GARANZIA
10 anni

PORTATA
150 kg

**ASSICURAZIONE
PRODOTTO**
Danni a cose e persone
3.000.000



Sgabelli e Piattaforme

In foto articolo SCA 6017/04

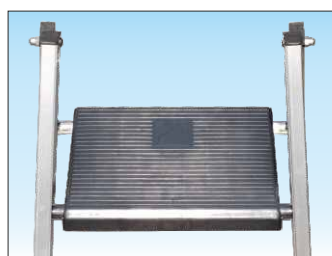

Piattaforma in poliuretano rinforzato mm. 260 x 290 con biella automatica di sicurezza anti-chiusura



Cerniera cavalletto posteriore realizzata in fusione di alluminio



Gradino antiscivolo profondo 83 mm. accoppiato al montante con robusta saldatura ad angolo nascosta vista



Base rinforzata con nervature anti-urto in alluminio e piedi in gomma certificata con innesto anti-distacco

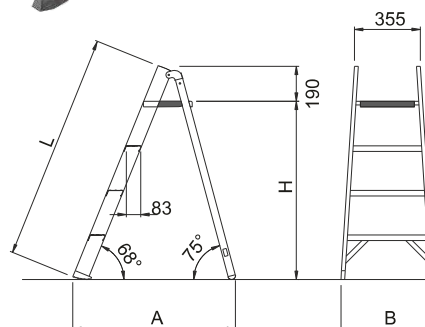

Codice Articolo	Gradini piattaforma compresa n°	Lunghezza L mt.	Altezza piattaforma H mt.	Altezza di lavoro piano + 2mt mt.	Larghezza sgabello B mt.	Scartamento al suolo A mt.	Peso kg.	Prezzo
								Euro
SCA 6017/02	2	0,75	0,48	2,48	0,48	0,55	3,6	
SCA 6017/03	3	1,00	0,72	2,72	0,51	0,71	4,7	
SCA 6017/04	4	1,26	0,96	2,96	0,54	0,87	5,8	

Sgabello professionale

**Pieghevole con piattaforma
in alluminio**

Cod. 6027

- ★ Sgabello pieghevole con piattaforma in alluminio
- ★ Gradino anti-scivolo profondo mm. 83 unito al montante mediante robusta saldatura ad angolo nascosta alla vista
- ★ Montante scatolato a doppia anima mm. 80 x 23
- ★ Piattaforma in alluminio da mm. 260 x 400
- ★ Barre distanziatrici automatiche di sicurezza anti-apertura e anti-chiusura realizzate in alluminio anti-ruggine
- ★ Rinforzi inferiori per irrigidimento base
- ★ Piedini maggiorati con superficie anti-sdrucolo
- ★ Anno di produzione e marchio del produttore
- ★ Libretto e norme d'uso
- ★ Imballo in robusto LPDE riciclabile 

Ideale per interventi di manutenzione, garantisce una comoda posizione di lavoro sulla piattaforma realizzata 100% in alluminio con dimensioni maggiorate e una superficie anti-scivolo.

GARANZIA
10 anni

PORTATA
150 kg

**ASSICURAZIONE
PRODOTTO**
Danni a cose e persone
3.000.000

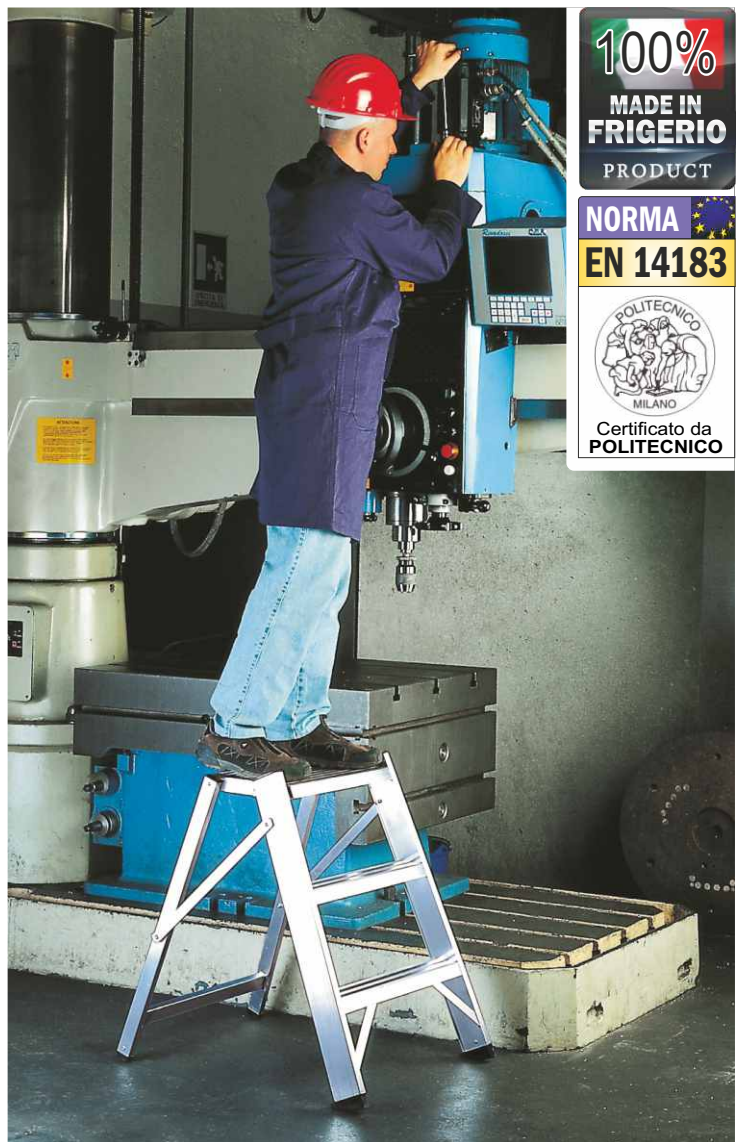

In foto articolo SCA 6027/03

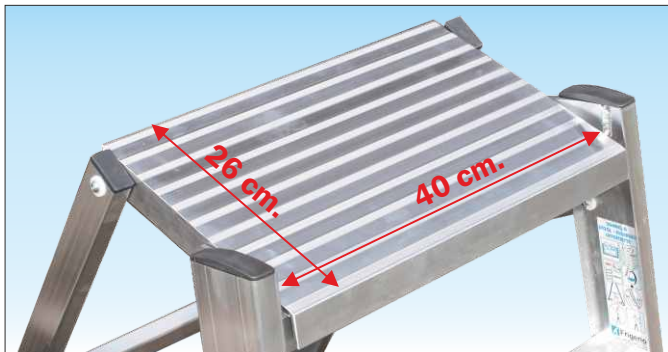

Ampia piattaforma in alluminio di dimensioni 260 x 400 mm.



Gradino antiscivolo profondo 83 mm. accoppiato al montante con robusta saldatura ad angolo nascosta vista



Base rinforzata con nervature anti-urto in alluminio e piedi in gomma certificata con innesto anti-distacco



articolo
SCA 6027/02

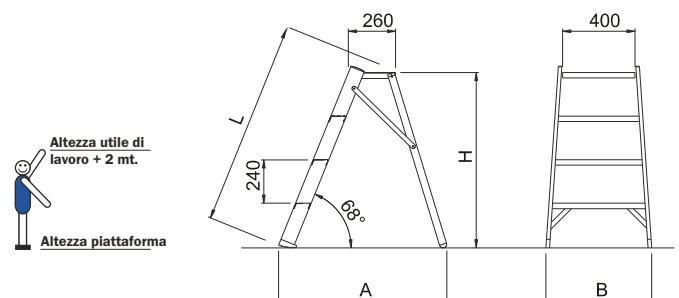

Codice Articolo	Gradini piattaforma compresa n°	Lunghezza L mt.	Altezza piattaforma H mt.	Altezza di lavoro piano + 2mt mt.	Larghezza sgabello B mt.	Scartamento al suolo A mt.	Peso kg.	Prezzo
								Euro
SCA 6027/02	2	0,70	0,48	2,48	0,52	0,59	4,3	
SCA 6027/03	3	0,95	0,72	2,72	0,55	0,76	5,3	
SCA 6027/04	4	1,21	0,96	2,96	0,59	0,93	6,6	

Sgabello professionale

**Pieghevole con piattaforma
in alluminio maggiorata**

Cod. 6029

- ★ Sgabello pieghevole con dimensioni maggiorate
- ★ Gradino anti-scivolo profondo mm. 95 unito al montante mediante robusta saldatura ad angolo
- ★ Montante scatolato a doppia anima mm. 95 x 25
- ★ Grande piattaforma in alluminio da mm. 380 x 650
- ★ Barre distanziatrici automatiche di sicurezza anti-apertura e anti-chiusura realizzate in alluminio anti-ruggine
- ★ Larghezza esterna mm. 700
- ★ Piedini in materiale sintetico anti-sdrucchiolo
- ★ Anno di produzione e marchio del produttore
- ★ Libretto e norme d'uso
- ★ Imballo in robusto termoretraibile riciclabile 

Sgabello professionale in alluminio, molto solido e robusto, ideale per raggiungere comodamente altezze intermedie, garantisce sempre un pratico e svariato utilizzo, comodo da utilizzare anche in situazioni con esigenze particolari e insolite.

GARANZIA
10 anni

PORTATA
150 kg

**ASSICURAZIONE
PRODOTTO**
Danni a cose e persone
3.000.000



**+ Largo
= Massima
STABILITA'!**

100%
**MADE IN
FRIGERIO**
PRODUCT

NORMA
D.Lgs. n°81
sgabelli

Sgabelli e Piattaforme

In foto articolo SCA 6029/04



Piattaforma maggiorata in robusto profilato d'alluminio dimensioni 380 x 650 mm.



Gradino profondo 95 mm. saldato al montante con superficie anti-scivolo

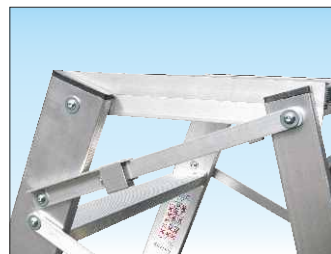

Dispositivo di bloccaggio automatico di sicurezza anti-apertura e anti-chiusura



articolo
SCA 6029/03

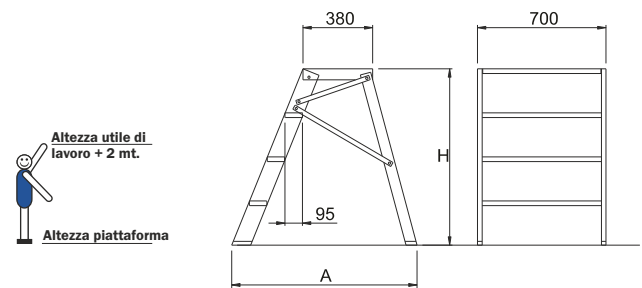

Codice Articolo	Gradini piattaforma compresa n°	Lunghezza (chiuso) L mt.	Altezza piattaforma H mt.	Altezza di lavoro piano + 2mt mt.	Scartamento al suolo A mt.	Peso kg.	Prezzo
							Euro
SCA 6029/02	2	0,80	0,48	2,48	0,69	7,0	
SCA 6029/03	3	1,05	0,72	2,72	0,85	9,5	
SCA 6029/04	4	1,13	0,96	2,96	1,01	11,5	

Sgabello professionale

Fisso saldato ad elevata capacita di carico e a composizione modulare

Cod.1990 - 1990S

- ★ Versione 1990 con pedane in profilato di alluminio
- ★ Versione 1990S con pedane in lamiera mandrolata
- ★ Ampi gradini profondi 200 mm. anti-scivolo con larghezza maggiorata a 50 cm.
- ★ Interamente saldato in profili rettangolari ad elevata resistenza contro urti e sollecitazioni
- ★ Spessori dei profili maggiorati per garantire una elevata capacita di carico
- ★ Piedini in materiale sintetico anti-sdrucchiolo
- ★ Anno di produzione e marchio del produttore
- ★ Libretto e norme d'uso

Uno sgabello fisso molto stabile, permette un accesso comodo e sicuro a locali e piani rialzati in accordo con le principali normative Italiane ed Europee.

Realizzato in un ottica modulare, dispone di diversi elementi di completamento attraverso il quale è possibile realizzare differenti composizioni di gradinate, camminamenti rialzati, pedane o passerelle.

GARANZIA 10 anni	PORTATA 150 kg	ASSICURAZIONE PRODOTTO Danni a cose e persone 3.000.000
-----------------------------------	---------------------------------	---

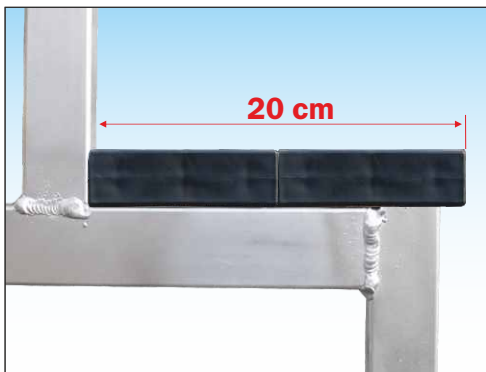

Struttura molto robusta con alta capacita di carico
Telaio in alluminio saldato con profili rettangoli a spessore maggiorato è dotato di ampi gradini profondi 20 cm sostituibili



N.B. La normativa **EN 14183** richiede l'applicazione di n° 4 piastre di allargamento anti-ribaltamento (art. SCC 1990PDA)

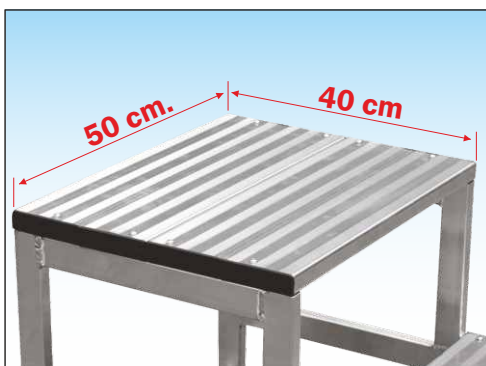

Grande piattaforma di arrivo dimensioni cm. 50 x 40
Ripiano terminale ampio e comodo svolgere

Scegli la versione più adatta alle tue necessità:

Versione «Base»

Gradino realizzato in profilo di alluminio con tappi neri in pvc



Versione «S»

Gradino realizzato in lamiera mandrolata con tappi in alluminio



100%
MADE IN FRIGERIO
PRODUCT

IN CONFORMITA'
NORMA

EN 14183

NORMA

D.Lgs. n° 81
sgabelli

In foto articolo SCA 1990/03

Sgabello professionale

Esempi di composizioni realizzabili

Integrando ulteriori elementi di completamento è possibile realizzare differenti composizioni di gradinate, camminamenti rialzati, pedane o passerelle.



ACCESSORI

Corrimano laterale e parapetti realizzati in robusto tubo tondo di alluminio Ø 32 mm.

Parapetto frontale e laterale provvisti di fermapiEDE e di profilo corrente intermedio

N.B. L'applicazione di parapetti o di corrimani sullo sgabello 1990 richiede il fissaggio a terra obbligatorio tramite l'uso di n° 2 piastre di base art. SCC 1990PDA

Codice Articolo	Descrizione	Prezzo
SCC 1990CL4	Corrimano later. 4g	
SCC 1990CL3	Corrimano later. 3g	
SCC 1990PF	Parapetto frontale	
SCC 1990PL	Parapetto laterale	



Basetta stabilizzatrice anti-ribaltamento

Consente di mantenere la stabilità dello sgabello anche quando dotato di parapetti e corrimani senza la necessità di fissaggio a terra

N.B. Garantisce la conformità alla norma europea EN 14183 anche senza piastre di base SCC 1990PDA

Codice Articolo	Descrizione	Prezzo
SCC BAS1990	Basetta stabilizzatrice	



Elementi di completamento

Per la realizzazione di camminamenti rialzati o scalinate

<p>PEDANA N° 2 GRADINI</p> <p>kg. 5,8</p> <p>Prolunga la piattaforma di 50 cm. all'altezza del 2° gradino</p> <table border="1"> <thead> <tr> <th>Codice Articolo</th> <th>Prezzo</th> <th>Prezzo-S*</th> </tr> </thead> <tbody> <tr> <td>SCP 1990P2</td> <td></td> <td></td> </tr> </tbody> </table>	Codice Articolo	Prezzo	Prezzo-S*	SCP 1990P2			<p>PEDANA N° 3 GRADINI</p> <p>kg. 7,0</p> <p>Prolunga la piattaforma di 50 cm. all'altezza del 3° gradino</p> <table border="1"> <thead> <tr> <th>Codice Articolo</th> <th>Prezzo</th> <th>Prezzo-S*</th> </tr> </thead> <tbody> <tr> <td>SCP 1990P3</td> <td></td> <td></td> </tr> </tbody> </table>	Codice Articolo	Prezzo	Prezzo-S*	SCP 1990P3			<p>PEDANA N° 4 GRADINI</p> <p>kg. 7,5</p> <p>Prolunga la piattaforma di 50 cm. all'altezza del 4° gradino</p> <table border="1"> <thead> <tr> <th>Codice Articolo</th> <th>Prezzo</th> <th>Prezzo-S*</th> </tr> </thead> <tbody> <tr> <td>SCP 1990P4</td> <td></td> <td></td> </tr> </tbody> </table>	Codice Articolo	Prezzo	Prezzo-S*	SCP 1990P4		
Codice Articolo	Prezzo	Prezzo-S*																		
SCP 1990P2																				
Codice Articolo	Prezzo	Prezzo-S*																		
SCP 1990P3																				
Codice Articolo	Prezzo	Prezzo-S*																		
SCP 1990P4																				
<p>PASSERELLA N° 1 GRADINO</p> <p>kg. 9,5</p> <p>Prolunga di 125 cm. la piattaforma all'altezza del 1° gradino</p> <table border="1"> <thead> <tr> <th>Codice Articolo</th> <th>Prezzo</th> <th>Prezzo-S*</th> </tr> </thead> <tbody> <tr> <td>SCP 1990PA1</td> <td></td> <td></td> </tr> </tbody> </table>	Codice Articolo	Prezzo	Prezzo-S*	SCP 1990PA1			<p>PEDANA N° 1 GRADINO</p> <p>kg. 5,5</p> <p>Prolunga la piattaforma di 50 cm. all'altezza del 1° gradino</p> <table border="1"> <thead> <tr> <th>Codice Articolo</th> <th>Prezzo</th> <th>Prezzo-S*</th> </tr> </thead> <tbody> <tr> <td>SCP 1990P1</td> <td></td> <td></td> </tr> </tbody> </table>	Codice Articolo	Prezzo	Prezzo-S*	SCP 1990P1			<p>GIUNZIONE</p> <p>Permette di unire due componenti tra di loro (Minimo n° 2 necessarie)</p> <table border="1"> <thead> <tr> <th>Codice Articolo</th> <th>Prezzo</th> </tr> </thead> <tbody> <tr> <td>SCC 1990GU</td> <td></td> </tr> </tbody> </table>	Codice Articolo	Prezzo	SCC 1990GU			
Codice Articolo	Prezzo	Prezzo-S*																		
SCP 1990PA1																				
Codice Articolo	Prezzo	Prezzo-S*																		
SCP 1990P1																				
Codice Articolo	Prezzo																			
SCC 1990GU																				



Ruote a carriola

Permettono di spostare facilmente lo sgabello tipo carriola sollevandolo da un lato su due ruote

Codice Articolo	Descrizione	Prezzo
SCC 1990RU	N° 2 ruote Ø 80 mm.	



Piastre di base in alluminio

Aumenta la stabilità in accordo con le normative Europee EN 14183

Le piastre consentono anche di fissare lo sgabello al suolo

N.B. Per conformità a norma europea EN 14183 sono necessarie almeno n° 4 piastre di base

Codice Articolo	Descrizione	Prezzo
SCC 1990PDA	N° 2 Piastre di base	

Codice Articolo	Gradini piattaforma compresa n°	Altezza piattaforma H mt.	Altezza di lavoro piano + 2mt mt.	Larghezza D.Lgs.n° 81 E mt.	Larghezza EN14183 E mt.	Lunghezza L mt.	Peso kg.	Prezzo versione «Base» Euro	Prezzo versione «S» Euro
SCA 1990/02	2	0,46	2,46	0,50	0,62	0,60	6,5		
SCA 1990/03	3	0,69	2,69	0,50	0,62	0,78	9,0		
SCA 1990/04	4	0,92	2,92	0,50	0,62	1,00	12,0		

Piattaforma professionale

In alluminio a doppia salita, ripiegabile
TRASFORMABILE IN SCALA

Cod. BZ

Sgabelli e Piattaforme

- ★ Piano di carico ad altezza regolabile con uso «zoppo» trasformabile in scala da appoggio
- ★ Superficie di calpestio amovibile realizzata in legno trattato resina anti-scivolo, anti-macchia e impermeabile
- ★ Piolo quadrato mm. 30 x 30 con anti-scivolo
- ★ Attacco piolo - montante con doppia bordatura, interna ed esterna al montante verticale
- ★ Gradini dei telai esterni in profilo estruso dedicato con un lato piatto a spessore maggiorato per una perfetta unione con il montante - saldatura super resistente
- ★ Tappi di protezione gradini esterni ad incastro frontale con dispositivo anti-distacco ad inserimento laterale ideati per resistere agli urti accidentali
- ★ Regolazione altezza piano mediante ganci in acciaio rivestiti in nylon con sicura anti-sganciamento
- ★ Ripiegabile mediante cerniere in acciaio super resistenti con arresto di sicurezza automatico e sblocco rapido
- ★ Estremità di base allargata per una maggiore stabilità
- ★ Completamente ripiegabile e trasportabile
- ★ Piedini in materiale sintetico anti-scivolo e anti-traccia
- ★ Anno di produzione e marchio del produttore
- ★ Libretto e norme d'uso
- ★ Imballo in robusto termoretraibile riciclabile

Piattaforma di lavoro professionale ad altezza variabile, ideale per il fai da te in locali interni ed esterni, garantisce sempre un pratico e semplice trasporto con svariate possibilità d'uso. Prezioso per lavori ad altezza limitata. Chiuso occupa il minimo ingombro: mt. 1,50 x 0,55 x 0,15.



100%
MADE IN FRIGERIO
PRODUCT

NORMA
D.Lgs. n°81
piattaforme

NORMA
D.Lgs. n°81
scale



Regolazione altezza piano mediante ganci in acciaio rivestiti in nylon



Gradini esterni in profilo dedicato con spessore maggiorato per una saldatura super resistente

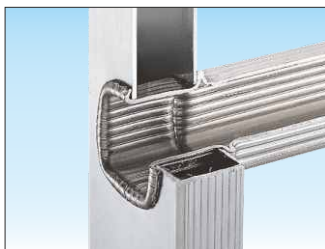

Attacco piolo-montante con doppia bordatura interna ed esterna



Cerniere in acciaio ad arresto automatico e sblocco rapido

PORTATA
150 kg

GARANZIA
10 anni

ASSICURAZIONE PRODOTTO
Danni a cose e persone
3.000.000



scala estesa

piattaforma

piattaforma zoppa

Codice Articolo	Gradini totali	Dimensioni piattaforma	Altezza MIN al piano	Altezza MAX al piano	Altezza max di lavoro piano + 2mt	Larghezza scala	Scartamento massimo	Peso	Prezzo
	n°	cm.	mt.	mt.	mt.	mt.	mt.	kg.	Euro
SCA BZ/04	3+2 x 2	125 x 51	0,75	0,99	2,99	0,55	1,88	16,0	

Piattaforma professionale

Pieghevole con superficie in legno trattato

Cod. FZ

- ★ Piattaforma pieghevole con telaio in alluminio e superficie in legno trattato con resina impermeabile e anti-macchia; con anti-scivolo a rilievo efficace anche in presenza di acqua
- ★ Gradino anti-scivolo profondo mm. 83 unito al montante mediante robusta saldatura ad angolo nascosta alla vista
- ★ Montante scatolato a doppia anima mm. 80 x 23
- ★ Piattaforma in alluminio da mm. 1400 x 485
- ★ Dotata di n° 4 ganci di sicurezza anti-apertura e anti-chiusura, realizzati con spinotto a molla ad attivazione automatica, e cintino in nylon per lo sbloccaggio simultaneo su entrambi i lati
- ★ Robuste cerniere in alluminio con chiusura pieghevole a sormonto
- ★ Rinforzi inferiori per irrigidimento base
- ★ Piedini maggiorati con superficie anti-sdrucchiolo
- ★ Anno di produzione e marchio del produttore
- ★ Libretto e norme d'uso
- ★ Imballo in robusto termoretraibile riciclabile

Piattaforma di ispezione pieghevole allestita su robusti telai saldati realizzati 100% in alluminio, ideata per lavorazioni semplici e rapide ad altezza limitata

GARANZIA	PORTATA	ASSICURAZIONE PRODOTTO
10 anni	150 kg	Danni a cose e persone
		3.000.000



Robuste cerniere in alluminio con chiusura pieghevole a sormonto



Gradino antiscivolo profondo 83 mm. accoppiato al montante con robusta saldatura ad angolo nascosta vista



Ganci di sicurezza anti-apertura e anti-chiusura realizzati con spinotto a molla ad attivazione automatica



Base rinforzata con nervature anti-urto in alluminio anti-ruggine e piedi in gomma morbida durevole



100%
MADE IN FRIGERIO
PRODUCT

NORMA
D.Lgs. n° 81
piattaforme

Sgabelli e Piattaforme

In foto articolo SCA FZ/03



In foto articolo SCA FZ/04

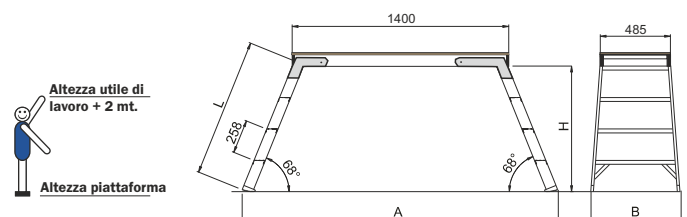

Codice Articolo	Gradini piattaforma compresa n°	Lunghezza L mt.	Altezza piattaforma		Larghezza scala B mt.	Scartamento A mt.	Peso kg.	Prezzo
			H mt.	Altezza di lavoro piano + 2mt mt.				Euro
SCA FZ/03	3	0,76	0,72	2,72	0,55	1,91	12,5	
SCA FZ/04	4	1,02	0,96	2,97	0,59	2,11	13,5	

Piattaforma professionale

In alluminio a doppia salita componibile

Cod. TZL - TZA

- ★ Piattaforma di lavoro scomponibile con basette stabilizzatrici ANTI-RIBALTAMENTO
- ★ Gradino anti-scivolo profondo mm. 83 unito al montante mediante robusta saldatura ad angolo nascosta alla vista
- ★ Montante scatolato a doppia anima mm. 80x23 alettato
- ★ Telai con scala di salita realizzati 100% in alluminio con dispositivo ad aggancio rapido
- ★ Piani di lavoro con superficie di calpestio in lamiera mandorlata di alluminio o in legno trattato in resina impermeabile, anti-macchia e con anti-scivolo a rilievo efficace anche in presenza di acqua
- ★ Ruote pivotanti Ø 125 mm. con freno e fascia di appoggio anti-schiacciamento e anti-traccia
- ★ Anno di produzione e marchio del produttore
- ★ Libretto e norme d'uso
- ★ Imballo in robusto termoretraibile riciclabile 

Piattaforma di lavoro a norma europea anti-ribaltamento allestita su robusti telai saldati realizzati 100% in alluminio, rappresenta un ideale aiuto per effettuare lavori impegnativi sulla lunghezza, ad altezza limitata ed in regola con le norme vigenti, anche utilizzando attrezzi elettrici che generano spinte laterali come trapani e avvitatori .



100%
MADE IN
FRIGERIO
PRODUCT

IN CONFORMITÀ
NORMA

EN 131/7

NORMA
D.Lgs. n°81
piattaforme

Piattaforma di lavoro con larghezza regolamentare 610 mm.

In foto articolo SCA TZL20-3 con l'aggiunta del parapetto SCC PTZ20 su entrambi i lati

GARANZIA
10 anni

PORTATA
150 kg

**ASSICURAZIONE
PRODOTTO**
Danni a cose e persone
3.000.000

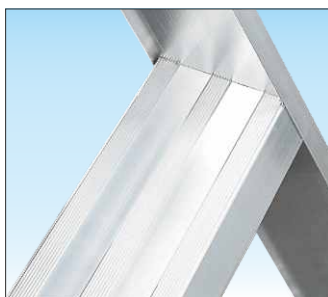

Gradino antiscivolo profondo 83 mm. accoppiato al montante con robusta saldatura ad angolo nascosta alla vista



Piastre di fissaggio con blocco manuale senza l'uso di utensili realizzate con robusti profili di alluminio anti-ruggine

Collaudata anti-ribaltamento fino a 30 kg. orizzontali !

NORMATIVE ANTI-RIBALTAMENTO

EN 131/7
NF P93-352
NF P93-353

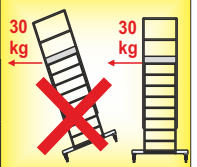

PER SCALE A PALCHETTO CON PIATTAFORMA DI LAVORO



Ruote Ø 125 mm girevoli con freno e nucleo in poliuretano anti-schiacciamento e fascia d'appoggio blu anti-traccia



Parapetto realizzato con robusto profilo tondo Ø 42 mm per una presa manuale comoda ed ergonomica



Parapetto con montaggio e smontaggio rapido mediante piastre di fissaggio a bicchiere in alluminio anti-ruggine



Interamente smontabile con scale di salita a gradini saldati molto robusti ed un sistema ad aggancio rapido

Sgabello professionale



In foto articolo SCA TZL20-3

Piattaforma con passaggio regolamentare può essere utilizzata per qualsiasi tipo di lavoro al pari di una scala a palchetto anti-ribaltamento



61 cm.



In foto articolo SCA TZL20-3 con l'aggiunta del parapetto SCC PTZ20 su entrambi i lati

N.B. Per la conformità secondo norma europea EN131-7 anti-ribaltamento è necessario applicare i parapetti completi ed il fermapiè su entrambi i lati

N.B. Eventuali parapetti sono da ordinare assieme al piano

Sgabelli e Piattaforme



Scegli la versione più adatta alle tue necessità:

Versione «TZL»

Superficie in legno trattato in resina impermeabile con anti-scivolo a rilievo

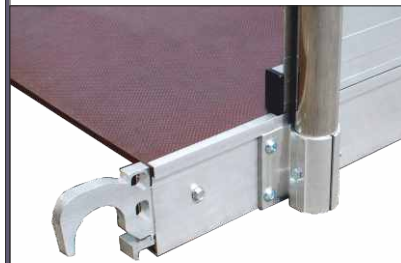

Versione «TZA»

Superficie in lamiera mandorlata di alluminio con anti-scivolo 3 mm.

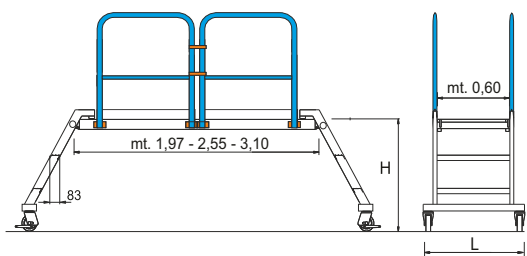

PIATTAFORMA CON SUPERFICIE IN LAMIERA MANDORLATA DI ALLUMINIO

Codice Articolo	Gradini piattaforma compresa n°	Altezza piattaforma H mt.	Altezza di lavoro piano + 2mt mt.	Larghezza basetta L mt.	Peso kg	Prezzo lunghezza mt. 1,97 Euro	Peso kg	Prezzo lunghezza mt. 2,55 Euro	Peso kg	Prezzo lunghezza mt. 3,10 Euro
SCA TZA20-25-30/1	2	0,43	2,43	0,90	33,6		37,7		42,1	
SCA TZA20-25-30/2	3	0,65	2,66	0,90	36,1		40,2		44,6	
SCA TZA20-25-30/3	4	0,88	2,88	0,90	37,5		41,6		46,0	

PIATTAFORMA CON SUPERFICIE IN LEGNO TRATTATO IN RESINA ANTI-SCIVOLO E IMPERMEABILE

Codice Articolo	Gradini piattaforma compresa n°	Altezza piattaforma H mt.	Altezza di lavoro piano + 2mt mt.	Larghezza basetta L mt.	Peso kg	Prezzo lunghezza mt. 1,97 Euro	Peso kg	Prezzo lunghezza mt. 2,55 Euro	Peso kg	Prezzo lunghezza mt. 3,10 Euro
SCA TZL20-25-30/1	2	0,43	2,43	0,90	28,3		32,4		36,8	
SCA TZL20-25-30/2	3	0,65	2,66	0,90	29,1		33,2		37,6	
SCA TZL20-25-30/3	4	0,88	2,88	0,90	29,9		34,0		38,4	

ACCESSORI

Parapetto completo piattaforma (prezzo per n° 1 lato)

SCC PTZ20

SCC PTZ25

SCC PTZ30

Cavalletto professionale

Per uso intensivo da cantiere realizzato interamente in alluminio e ripiegabile

Cod. EDIL150

- ★ Cavalletto edile ripiegabile in alluminio
- ★ Gradini tondi Ø 50,8 mm. anti-scivolo
- ★ Struttura interamente in alluminio
- ★ Piedini in materiale sintetico anti-sdrucchiolo
- ★ Ripiano in alluminio mm. 200 x 900 con superficie anti-scivolo
- ★ Imballo in termoretraibile LPDE riciclabile 
- ★ Anno di produzione e marchio del produttore
- ★ Libretto e norme d'uso

EDIL150 nasce come versione moderna per lavorare in sicurezza eliminando i vecchi cavalletti in legno spesso utilizzati come appoggio per assi e materiali o per sorreggere piani di lavoro.

EDIL150 risolve la sicurezza in modo più pratico perché offre all'operaio tutti i vantaggi derivanti dall'utilizzo di un prodotto costruito interamente in alluminio senza però rinunciare agli standard di sicurezza e di portata necessari per lavorare nel settore edile.

EDIL150 è molto robusto, leggero e facile da trasportare, non si arrugginisce e non viene attaccato dagli agenti atmosferici, non lascia schegge e i piedini in nylon ne permettono l'utilizzo anche all'interno di abitazioni private su pavimentazioni delicate.



In foto articolo SCA EDIL150

GARANZIA
10 anni

PORTATA
150 kg

ASSICURAZIONE
PRODOTTO
Danni a cose e persone
3.000.000

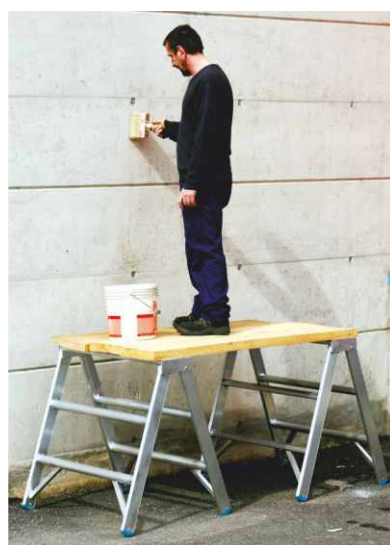

Adeguati alla sicurezza: elimina i vecchi cavalletti "fai da te"

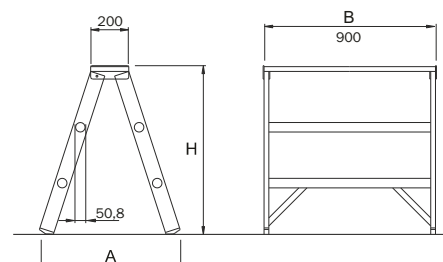

Codice Articolo	Gradini ripiano compreso n°	Altezza ripiano H mt.	Altezza di lavoro ripiano + 2mt mt.	Scartamento al suolo A mt.	Larghezza B mt.	Peso kg.	Prezzo
							Euro
SCA EDIL150S	2	0,60	2,60	0,55	0,90	6,9	
SCA EDIL150	3	0,88	2,88	0,80	0,90	9,0	
SCA EDIL150B	4	1,17	3,17	0,93	0,90	11,5	